

GD 5 - GD 10

Instrukcja obsługi

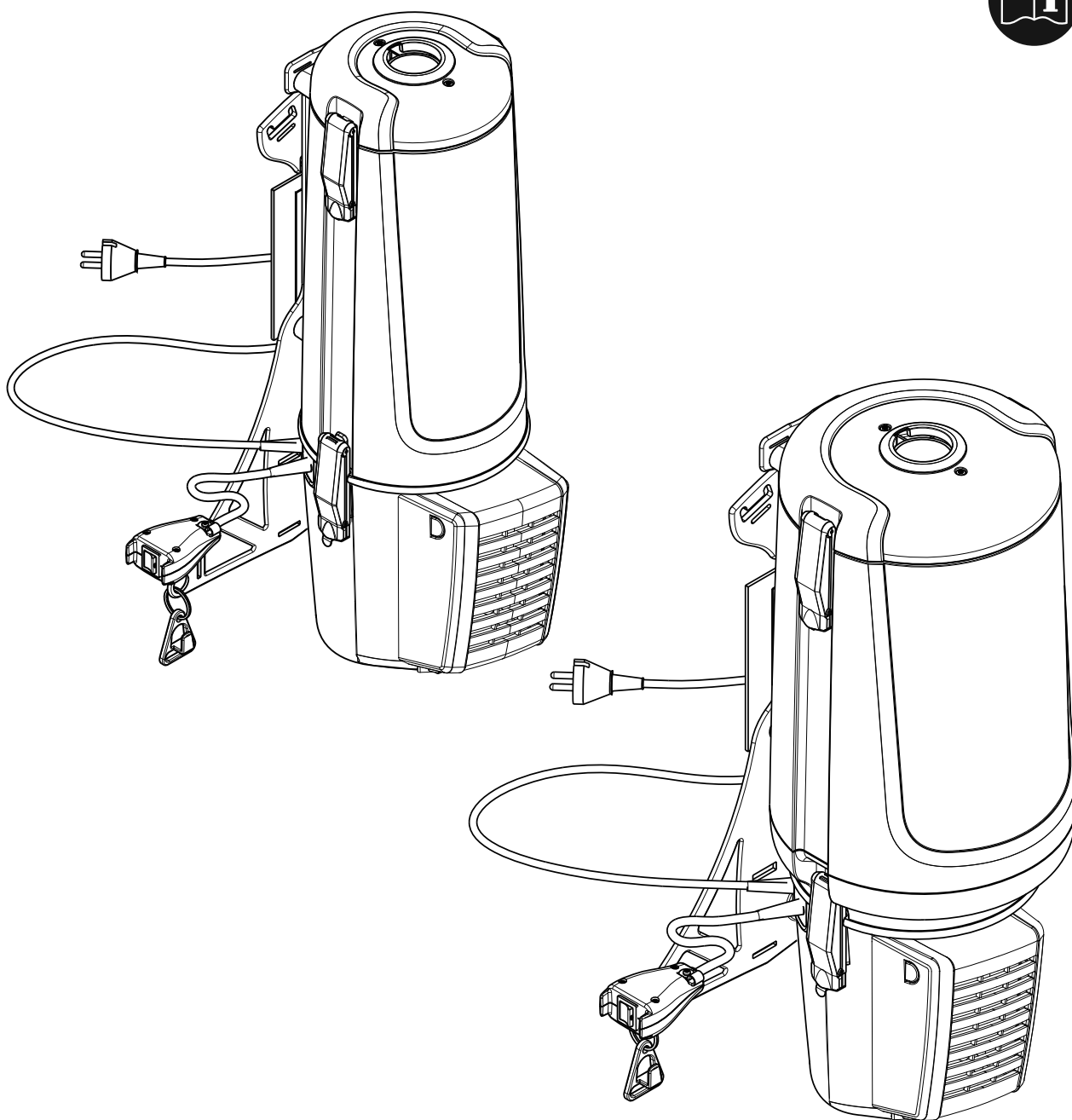

1. Podłączyć rurę

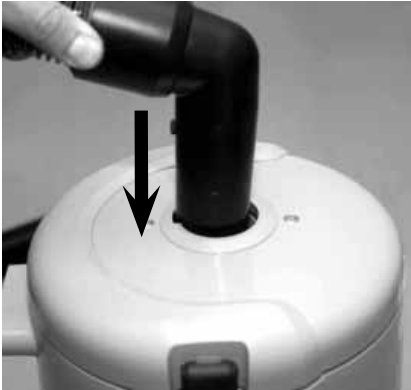

2. Regulacja położenia paska na płycie nośnej



3 Regulacja szelek umieszczonych na pasie



4. Regulacja pasów do wygodnego ułożenia odkurzacza

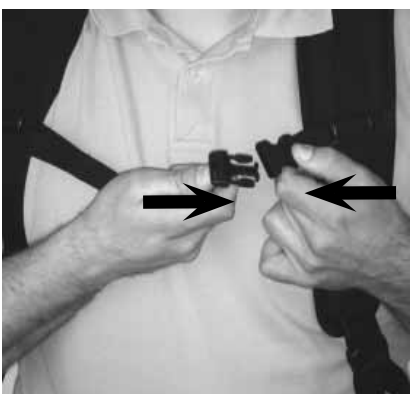

5. Zestaw przewodów



6. Obciążenie kabla



7. On/Off

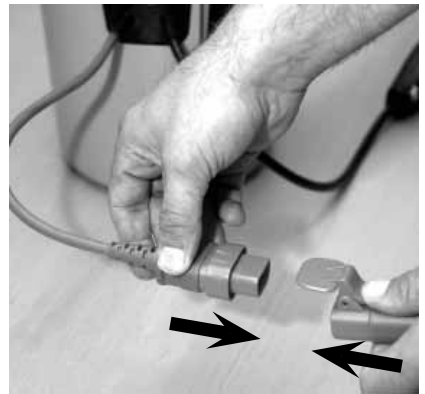

8. Worek na kurz

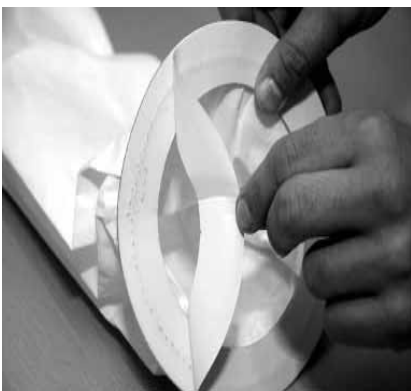
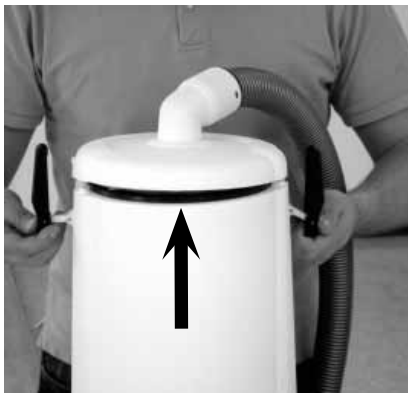

9. Worek filtra



10. HEPA - Filtr wylotowy do wymiany - jeden/dwa razy do roku



11. Filtr wstępny do wymiany co 5-10 zużytych worków na kurz.

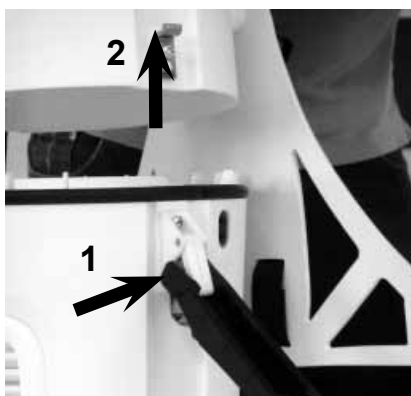

12. Dysza elektryczna



13. Połączenie wygiętego końca i uchwytu rączki

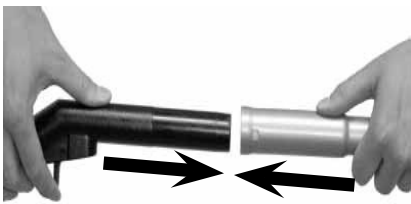

14. Przedłużacz

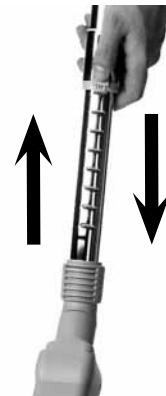

15. Okrągła dysza ze szczotką



16. Dysza kombinowana



17. Dysza szczelinowa



1 Ważne wskazówki dotyczące bezpieczeństwa

1.1 Symbole użyte w celu oznaczenia instrukcji

NIEBEZPIECZEŃSTWO



Niebezpieczeństwo, które bezpośrednio skutkuje poważnymi lub trwałymi obrażeniami ciała, a w skrajnych przypadkach nawet śmiercią.

OSTRZEŻENIE



Niebezpieczeństwo, które może prowadzić do poważnych obrażeń ciała, a w skrajnych przypadkach nawet do śmierci.

UWAGA



Niebezpieczeństwo, które może prowadzić do drobnych urazów oraz awarii.



Przed pierwszym uruchomieniem odkurzacza należy uważnie przeczytać tę instrukcję obsługi. Instrukcję należy zachować do wglądu w przyszłości.

1.2 Instrukcja obsługi

Oprócz instrukcji obsługi oraz odnośnych przepisów dotyczących zapobiegania wypadkom należy też przestrzegać obowiązujących przepisów bezpieczeństwa oraz zasad prawidłowej eksploatacji.

1.3 Przeznaczenie

Urządzenie jest przeznaczone do użytku komercyjnego, np. w hotelach, szkołach, placówkach szpitalnych, zakładach przemysłowych, sklepach i biurach, tj. innego niż normalny użytek domowy. Tylko osoby korzystające z urządzenia mogą zapobiec wypadkom wynikającym z nieprawidłowej obsługi.

NALEŻY PRZECZYTAĆ WSZYSTKIE INSTRUKCJE BEZPIECZEŃSTWA I PRZESTRZEGAĆ ICH.

Urządzenie jest przeznaczone do zbierania suchego, niepalnego pyłu i kurzu.

Wszelkie inne zastosowania stanowią nieprawidłowe użytkowanie. Producent nie ponosi żadnej odpowiedzialności za szkody powstałe w wyniku użytkowania urządzenia w taki sposób. Ryzyko takiego eksploatacji produktu ponosi wyłącznie użytkownik. Właściwa eksploatacja urządzenia obejmuje też prawidłową obsługę, serwisowanie i naprawy zgodnie z instrukcjami producenta.

1.4 Ważne ostrzeżenia

OSTRZEŻENIE

- Aby ograniczyć ryzyko wystąpienia pożaru, urazów lub porażenia prądem, przed uruchomieniem urządzenia należy zapoznać się z wszystkimi instrukcjami bezpieczeństwa oraz oznaczeniami ostrzegawczymi i zastosować się do nich. Dopóki odkurzacz jest wykorzystywany zgodnie z przeznaczeniem, jego eksploatacja jest bezpieczna. W przypadku uszkodzenia podzespołów elektrycznych lub części mechanicznych odkurzacza lub jego akcesoriów, zanim będzie możliwe ich ponowne użycie, odkurzacz lub ak-

cesoria muszą zostać naprawione przez odpowiedni punkt serwisowy lub producenta. Pozwoli to uchronić urządzenie przed dalszymi uszkodzeniami, a użytkownika przed ewentualnymi obrażeniami ciała.

- Aby ograniczyć ryzyko porażenia prądem elektrycznym, nie używać na zewnątrz ani na mokrych powierzchniach.
- Urządzenie jest przeznaczone wyłącznie do użytku w pomieszczeniach.
- Urządzenie może być przechowywane wyłącznie w pomieszczeniach.
- Należy używać gniazda ssącego wyłącznie w sposób zgodny z jego przeznaczeniem.
- Nie zostawiać urządzenia bez nadzoru, jeśli jest podłączone do zasilania. Odłączyć je od gniazda, jeśli nie będzie używane, a także przed konserwacją.
- Nie używać odkurzacza, którego przewód lub wtyczka są uszkodzone. W celu odłączenia chwytać za wtyczkę, a nie za przewód. Nie dotykać wtyczki ani odkurzacza mokrymi dłońmi. Przed odłączeniem wyłączyć wszystkie funkcje.
- Nie ciągnąć za przewód i nie używać go do przenoszenia urządzenia; nie używać przewodu jako rączki, nie przytrzymać przewodu drzwiami i nie przeciągać go przez ostre krawędzie lub narożniki. Nie najeżdżać na przewód odkurzaczem. Nie zbliżać przewodu do rozgrzanych powierzchni.
- Nie zbliżać włosów, luźnych ubrań, palców ani innych części ciała do otworów lub ruchomych elementów urządzenia. Nie wkładać żadnych przedmiotów do otworów urządzenia i nie używać urządzenia, jeśli otwory są zablokowane. Usuwać z otworów kurz, nitki, włosy i wszystko, co może zmniejszać przepływ powietrza.
- Urządzenie nie nadaje się do zbierania niebezpiecznych pyłów.
- Nie zbierać palnych ani zapalnych cieczy, takich jak benzyna, i nie używać w obszarach, w których takie ciecze mogą się znajdować.
- Nie zbierać niczego, co płonie lub dymi, np. papierosów, zapalek czy żarzącego się popiołu.
- To urządzenie nie może być obsługiwane przez osoby

(również dzieci) z ograniczonymi możliwościami fizycznymi, sensorycznymi lub psychicznymi, przez osoby bez doświadczenia lub wiedzy.

- Dzieci należy pilnować, aby nie używały urządzenia do zabawy.
- Czynności związane z czyszczeniem i konserwacją nie mogą być wykonywane przez dzieci bez nadzoru osób dorosłych.
- Należy zachować szczególną ostrożność podczas odkurzania schodów.
- Nie używać urządzenia, jeśli filtry nie są założone.
- Jeśli odkurzacz nie działa prawidłowo lub został upuszczony, uszkodzony, zostawiony na świeżym powietrzu lub wrzucony do wody, należy oddać go do punktu serwisowego lub producenta.
- Jeżeli z urządzenia wydostaje się piana lub płyn, należy natychmiast wyłączyć urządzenie.
- operatorzy maszyn muszą zostać odpowiednio przeszkoleni w zakresie ich obsługi.
- Urządzenie nie jest przeznaczone do zasysania płynów.

1.5 Urządzenia podwójnie izolowane

UWAGA

- Użytkować wyłącznie w sposób opisany w tej instrukcji i wyłącznie w połączeniu z końcówkami zalecanymi przez producenta.
- **PRZED PODŁĄCZENIEM ODKURZACZA** należy sprawdzić napięcie znamionowe podane na jego na tabliczce znamionowej i porównać je z napięciem zasilania – wartość nie może się różnić o więcej niż 10%.
- Urządzenie jest wyposażone w podwójną izolację. Używać wyłącznie identycznych części zamiennych. Patrz instrukcje serwisowania podwójnie izolowanych urządzeń.

W urządzeniu podwójnie izolowanym zamiast uziemienia zastosowano dwa systemy izolujące. Urządzenie podwójnie izolowane jest pozbawione środków umożliwiających jego uziemienie. Nie należy instalować takich środków w urządzeniu. Serwisowanie podwójnie izolowanych urządzeń wymaga szczególnej ostrożności i znajomości systemu, dlatego powinno być zlecane wyłącznie wykwalifikowanym serwisantom. Części zamienne do podwójnie izolowanych urządzeń muszą być identyczne, jak zastępowane części. Podwójnie izolowane urządzenie jest oznaczone słowami „DOUBLE INSULATION” (podwójna izolacja) lub

„DOUBLE INSULATED” (podwójnie izolowane). Na produkcie może również się znajdować symbol (kwadrat wewnątrz kwadratu).

Urządzenie jest wyposażone w specjalny kabel. Jeśli kabel ten ulegnie uszkodzeniu, musi zostać wymieniony na kabel tego samego typu. Takie kable są dostępne w autoryzowanych centrach serwisowych oraz u dystrybutora i muszą być instalowane przez przeszkolony personel.

1.6 Podłączenie zasilania elektrycznego

OSTRZEŻENIE

- Nie należy uruchamiać odkurzacza, jeśli przewód lub wtyczka są uszkodzone. Regularnie sprawdzać przewód i wtyczkę pod kątem uszkodzeń. W celu uniknięcia ryzyka wszelkie uszkodzenia muszą zostać naprawione przez Nilfisk albo serwis autoryzowanego dystrybutora Nilfisk.
- Nie dotykać wtyczki ani przewodu zasilania mokrymi dłońmi.
- Nie odłączać od gniazda przez ciągnięcie za przewód. Aby odłączyć od gniazda, chwycić za wtyczkę, a nie za przewód. Zawsze przed rozpoczęciem serwisowania lub naprawy urządzenia lub przewodu należy wyjmować wtyczkę z gniazda.

1.7 Niebezpieczne materiały

OSTRZEŻENIE

Odkurzanie niebezpiecznych materiałów może prowadzić do ciężkiego lub śmiertelnego wypadku.

Odkurzacz nie jest przeznaczony do zbierania:

- Pyły szkodliwe dla zdrowia
- Gorących materiałów (żarzące się niedopałki, gorący popiół itp.)
- Palnych, wybuchowych, agresywnych cieczy (np. benzyna, rozpuszczalniki, kwasy, ługi itp.)
- Palnych, wybuchowych pyłów (np. pył magnezowy, alumiowy itp.)

1.8 Konserwacja

Odkurzacz należy przechowywać w suchym miejscu. Odkurzacz przystosowany jest do ciągłej i intensywnej pracy. Filtry należy wymieniać w zależności od liczby godzin pracy urządzenia. Zbiornik należy czyścić za pomocą suchej ściereczki oraz niewielkiej ilości środka do nadawania połysku w sprayu.

Aby uzyskać szczegółowe informacje o usługach posprzedażnych, należy skontaktować się bezpośrednio z firmą Nilfisk.

1.9 Gwarancja

W odniesieniu do gwarancji i rękojmi obowiązują nasze ogólne warunki sprzedaży i dostaw.

Samowolne przeróbki urządzenia, stosowanie nieprawidłowych części zamiennych lub osprzętu oraz zastosowanie niezgodne z przeznaczeniem wykluczają odpowiedzialność producenta za spowodowane na skutek tego szkody.

 Zgodnie z Europejską Dyrektywą 2012/19/EU o przeznaczonych na złomowanie urządzeniach elektrycznych i sprzęcie elektronicznym, zużyte urządzenia elektryczne należy zbierać osobno i oddać do punktu zbiórki surowców wtórnych.

Specyfikacje

		GD 5 220-240 V	GD 10 220-240 V
Moc znamionowa	W	780	780
Stopień ochrony (wilgoć, kurz)		IP 20	IP 20
Klasa ochronności (elektrycznej)		II □	II □
Przepływ powietrza z wężem i rurą	litry/sek.	33	33
Siła zasysania z wężem i rurą	W	225	225
Poziom ciśnienia akustycznego L_{PA} (IEC 60335-2-69)	dB(A)	64 ± 2	64 ± 2
Poziom mocy akustycznej L_{WA} (IEC 60335-2-69)	dB(A)	76 ± 2	76 ± 2
Drgania ISO 5349 a_h	m/s ²	≤ 2,5	≤ 2,5
Filtr odkurzacza, powierzchnia	cm ²	1397	2007
HEPA filtr, powierzchnia	cm ²	2400	2400
Pojemność worka na kurz w litrach	L	5	10
Ciężar	kg	4.5	5.0

Specyfikacje i parametry mogą zostać zmienione bez uprzedzenia.



HEAD QUARTER

DENMARK

Nilfi sk A/S
Kornmarksvej 1
DK-2605 Broendby
Tel.: (+45) 4323 8100
www.nilfi sk.com

SALES COMPANIES

ARGENTINA

Nilfi sk Argentina
Herrera 1855 Piso 4° B Ofi c 405
Ciudad de Buenos Aires
Tel.: (+54) 11 6091 1576
www.nilfi sk.com.ar

AUSTRALIA

Nilfi sk Pty Ltd
Unit 1/13 Bessemer Street
Blacktown NSW 2148
Tel.: (+61) 2 98348100
www.nilfi sk.com.au

AUSTRIA

Nilfi sk GmbH
Metzgerstrasse 68
5101 Bergheim bei Salzburg
Tel.: (+43) 662 456 400 90
www.nilfi sk.at

BELGIUM

Nilfi sk n.v-s.a.
Riverside Business Park
Boulevard Internationalelaan 55
Bâtiment C3/C4 Gebouw
Bruxelles 1070
Tel.: (+32) 24 67 60 50
www.nilfi sk.be

BRAZIL

Nilfi sk do Brasil
Av. Eng. Luis Carlos Berrini, 550
40 Andar. Sala 03
SP - 04571-000 Sao Paulo
Tel.: (+11) 3959-0300 / 3945-4744
www.nilfi sk.com.br

CANADA

Nilfi sk Canada Company
240 Superior Boulevard
Mississauga, Ontario L5T 2L2
Tel.: (+1) 800-668-8400
www.nilfi sk.ca

CHILE

Nilfi sk S.A. (Comercial KCS Ltda)
Salar de Llamara 822
8320000 Santiago
Tel.: (+56) 2684 5000
www.nilfi sk.cl

CHINA

Nilfi sk
4189 Yindu Road
Xinzhuang Industrial Park
201108 Shanghai
Tel.: (+86) 21 3323 2000
www.nilfi sk.cn

CZECH REPUBLIC

Nilfi sk s.r.o.
VGP Park Horní Počernice
Do Čertous 1/2658
193 00 Praha 9
Tel.: (+420) 244 090 912
www.nilfi sk.cz

DENMARK

Nilfi sk Danmark A/S
Industrivej 1
Hadsund, DK-9560
Tel.: 72 18 21 20
www.nilfi sk.dk

FINLAND

Nilfi sk Oy Ab

Koskelontie 23 E
02920 Espoo
Tel.: (+358) 207 890 600
www.nilfi sk.fi

FRANCE

Nilfi sk SAS
26 Avenue de la Baltique
Villebon sur Yvette
91978 Courtabouef Cedex
Tel.: (+33) 169 59 87 00
www.nilfi sk.fr

GERMANY

Nilfi sk GmbH
Guido-Oberdorfer-Straße 2-10
89287 Bellenberg
Tel.: (+49) (0)7306/72-444
www.nilfi sk.de

GREECE

Nilfi sk A.E.
Αναπαύσεως 29
Κορωπία T.K. 194 00
Tel.: (30) 210 9119 600
www.nilfi sk.gr

HOLLAND

Nilfi sk B.V.
Versterkerstraat 5
1322 AN Almere
Tel.: (+31) 036 5460760
www.nilfi sk.nl

HONG KONG

Nilfi sk Ltd.
2001 HK Worsted Mills
Industrial Building
31-39, Wo Tong Tsui Sk.
Kwai Chung, N.T.
Tel.: (+852) 2427 5951
www.nilfi sk.com

HUNGARY

Nilfi sk Kft.
II. Rákóczi Ferenc út 10
2310 Szigetszentmiklós-Lakihegy
Tel.: (+36) 24 475 550
www.nilfi sk.hu

INDIA

Nilfi sk India Limited
Pramukh Plaza, 'B' Wing, 4th fl oor,
Unit No. 403
Cardinal Gracious Road, Chakala
Andheri (East) Mumbai 400 099
Tel.: (+91) 22 6118 8188
www.nilfi sk.in

IRELAND

Nilfi sk
1 Stokes Place
St. Stephen's Green
Dublin 2
Tel.: (+35) 3 12 94 38 38
www.nilfi sk.ie

ITALY

Nilfi sk SpA
Strada Comunale della Braglia, 18
26862 Guardamiglio (LO)
Tel.: (+39) (0) 377 414021
www.nilfi sk.it

JAPAN

Nilfi sk Inc.
1-6-6 Kita-shinyokohama, Kouhoku-ku
Yokohama, 223-0059
Tel.: (+81) 45548 2571
www.nilfi sk.com

MALAYSIA

Nilfi sk Sdn Bhd
Sd 33, Jalan KIP 10
Taman Perindustrian KIP
Sri Damansara
52200 Kuala Lumpur
Tel.: (60) 3603 627 43 120

www.nilfi sk.com

MEXICO

Nilfi sk de Mexico, S. de R.L. de C.V.
Pirineos #515 Int.
60-70 Microparque
Industrial WSantiago
76120 Queretaro
Tel.: (+52) (442) 427 77 00
www.nilfi sk.com

NEW ZEALAND

Nilfi sk Limited
Suite F, Building E
42 Tawa Drive
0632 Albany Auckland
Tel.: (+64) 9 414 1996
Website: www.nilfi sk.com

NORWAY

Nilfi sk AS
Bjørnerudveien 24
1266 Oslo
Tel.: (+47) 22 75 17 80
www.nilfi sk.no

PERU

Nilfi sk S.A.C.
Calle Boulevard 162, Of. 703, Lima
33- Perú
Lima
Tel.: (511) 435-6840
www.nilfi sk.com

POLAND

Nilfi sk Sp. Z.O.O.
Millenium Logistic Park
ul. 3 Maja 8, Bud. B4
05-800 Pruszków
Tel.: (+48) 22 738 3750
www.nilfi sk.pl

PORTUGAL

Nilfi sk Lda.
Sintra Business Park
Zona Industrial Da Abrunheira
Edifício 1, 1° A
P2710-089 Sintra
Tel.: (+351) 21 911 2670
www.nilfi sk.pt

RUSSIA

Nilfi sk LLC
Vyatskaya str. 27, bld. 7/1st
127015 Moscow
Tel.: (+7) 495 783 9602
www.nilfi sk.ru

SINGAPORE

Den-Sin
22 Tuas Avenue 2
639453 Singapore
Tel.: (+65) 6268 1006
www.densin.com

SLOVAKIA

Nilfi sk s.r.o.
Bancíkovej 1/A
SK-821 03 Bratislava
Tel.: (+421) 910 222 928
www.nilfi sk.sk

SOUTH AFRICA

Nilfi sk (Pty) Ltd
Kimbult Office Park
9 Zeiss Road
Laser Park
Honeydew
Johannesburg
Tel.: +27118014600
www.nilfi sk.co.za

SOUTH KOREA

Nilfi sk Korea
#204 2F Seoulsup Kolon Digital
Tower
25 Seongsuil-ro 4-gil, Seongdong-gu
Seoul.

Tel.: (+82) 2 3474 4141
www.nilfi sk.co.kr

SPAIN

Nilfi sk S.A.
Torre d'Ara,
Passeig del Rengle, 5 Plta. 10ª
08302 Mataró
Tel.: (34) 93 741 2400
www.nilfi sk.es

SWEDEN

Nilfi sk AB
Taljegårdsgatan 4
431 53 Mölndal
Tel.: (+46) 31 706 73 00
www.nilfi sk.se

SWITZERLAND

Nilfi sk AG
Ringstrasse 19
Kircheberg/Industri Stelz
9500 Wil
Tel.: (+41) 71 92 38 444
www.nilfi sk.ch

TAIWAN

Nilfi sk Ltd
Taiwan Branch (H.K)
No. 5, Wan Fang Road
Taipei
Tel.: (+88) 6227 00 22 68
www.nilfi sk.tw

THAILAND

Nilfi sk Co. Ltd.
89 Soi Chokechai-Ruammitr
Viphavadee-Rangsit Road
Ladyao, Jatuchak, Bangkok 10900
Tel.: (+66) 2275 5630
www.nilfi sk.co.th

TURKEY

Nilfi sk A.S.
Serifali Mh. Bayraktar Bulv. Sehit Sk.
No:7
Ümraniye, 34775 Istanbul
Tel.: +90 216 466 94 94
www.nilfi sk.com.tr

UNITED ARAB EMIRATES

Nilfi sk Middle East Branch
SAIF-Zone
P.O. Box 122298
Sharjah
Tel.: (+971) (0) 655-78813
www.nilfi sk.com

UNITED KINGDOM

Nilfi sk Ltd.
Nilfi sk House, Bowerbank Way
Gilwilly Industrial Estate, Penrith
Cumbria CA11 9BQ
Tel.: (+44) (0) 1768 868995
www.nilfi sk.co.uk

UNITED STATES

Nilfi sk, Inc.
9435 Winnetka Ave N,
Brooklyn Park
MN- 55445
www.nilfi sk.com

VIETNAM

Nilfi sk Vietnam
No. 51 Doc Ngu Str.
P. Vinh Phúc, Q.Ba Dinh
Hanoi
Tel.: (+84) 761 5642
www.nilfi sk.com

